

# Harvia Xenio WiFi CX001WIFI



**KELIWOOD**

[www.keliwood.cz](http://www.keliwood.cz)

+420 777 005 666

Tyto pokyny k montáži a použití jsou určeny jak pro majitele nebo osobu zodpovědnou za provoz sauny, topných těles i řídicí jednotek, tak i pro elektrotechnika zodpovědného za montáž této ovládací jednotky. Jakmile je řídicí jednotka nainstalována, je třeba tyto pokyny k montáži a použití předat majiteli sauny, topného tělesa a řídicí jednotky nebo osobě zodpovědné za jejich údržbu.

Před použitím si důkladně přečtěte návod k použití.

Řídicí jednotka je určena pro ovládání funkcí topného tělesa sauny. Nesmě být používána k jinému účelu

Blahopřejeme Vám k Vaší volbě!

**Stáhněte si aplikaci MyHarvia do svého telefonu:**



# Technické informace

Xenio WiFi - ovládací panel (CX001WIFI)				
		Kompatibilní zařízení		
		regulace		saunová kamna
		CX170 CS170	CX110C CS110C	PC70XE / PC90XE / PC110XE TRT70XE / TRT90XE TRC70XE / TRC90XE PI70XE / PI90XE
Teplotní rozsah	40-110 °C	x	x	x
Vlhkostní rozsah	20-80 rH		x	
Rozsah provozní doby	- rodinné sauny 1-6 h - veřejné sauny v obytných domech 1-12 h Ohledně delší provozní doby se poraďte s dodavatelem.	x	x	x
Osvětlení	ON / OFF tlačítko	x	x	x
Ventilace	ON / OFF tlačítko	x	x	
Časová předvolba	0-12 h	x	x	x
Zabezpečení	snímač / dveřní spínač	x	x	x
Rozměry (mm)	85 x 24 x 110			
Připojení	4-pin: +12VDC, GND, RS485 A+B			
Napájení	12-24VDC			
Spotřeba energie	maximum 2 W, průměr 600 mW			
Teplota skladování	-25-70°C			
Okolní teplota	0-70 °C			
Vlhkost vzduchu	max. 99%, nekondenzující			

Mobilní aplikace MyHarvia				
		Kompatibilní zařízení		
		regulace		saunová kamna
		CX170 CS170	CX110C CS110C	PC70XE / PC90XE / PC110XE TRT70XE / TRT90XE TRC70XE / TRC90XE PI70XE / PI90XE
Teplovní rozsah	40-110 °C	x	x	x
Vlhkostní rozsah	20-80 rH		x	
Rozsah provozní doby	- rodinné sauny 1-6h - veřejné sauny v obytných domech 1-12h	x	x	x
Osvětlení	ON / OFF tlačítko Automaticky "ON", když se kamna zapnou	x	x	x
Ventilace	ON / OFF tlačítko Automaticky "ON", když se kamna zapnou	x	x	
Rozsah časové předvolby	- na jedno zahřívání - dle kalendáře	x	x	x
Rozsah zahřívání	0-179 min	x	x	x
Týdenní časovač	- max. 8 programů - týdenní časovač je povolen pouze ve veřejné sauně	x	x	x
Výběr časového pásma	Ano	x	x	x
Výběr letního času	Ano	x	x	x

# Systémové komponenty

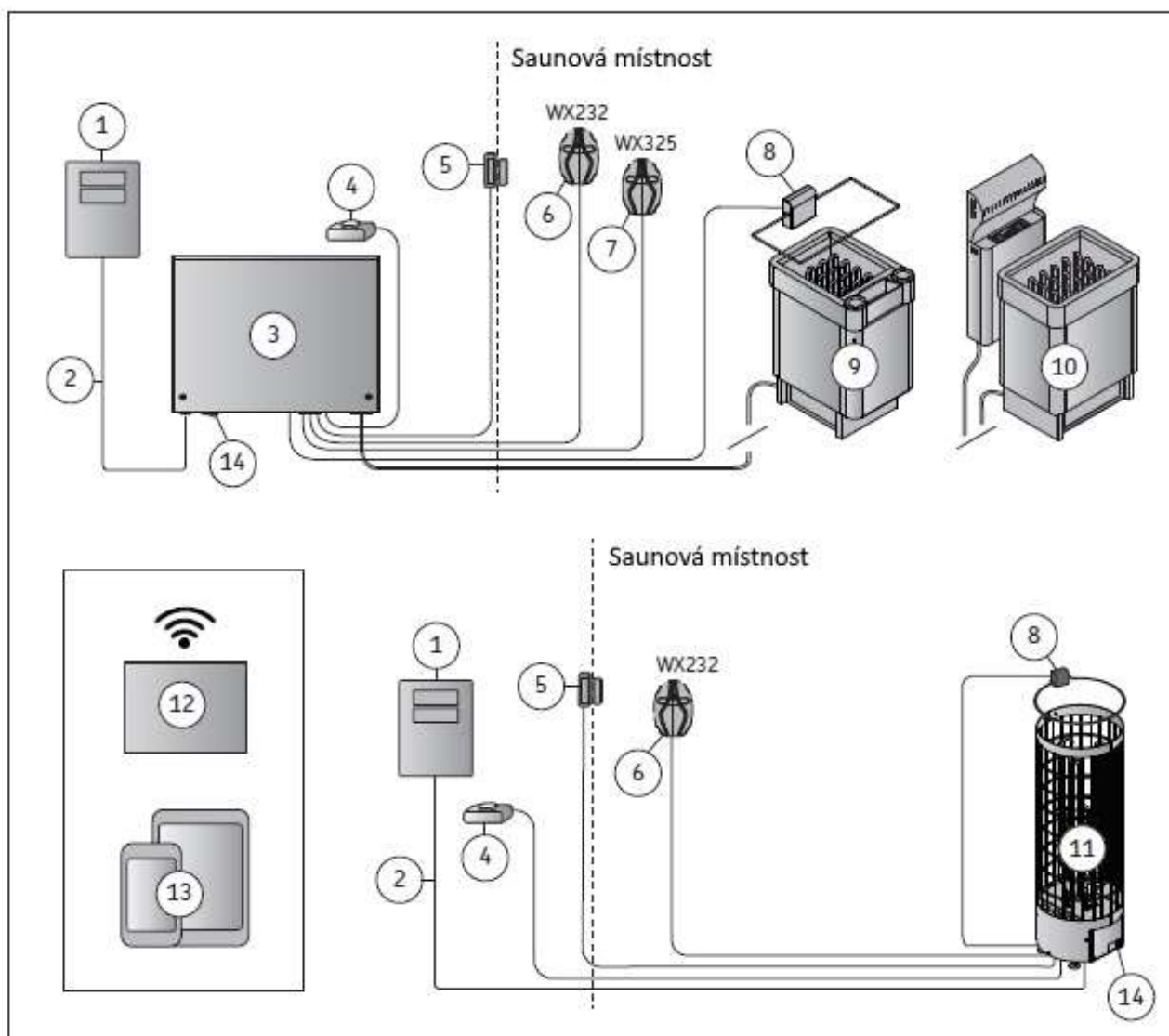

1. Ovládací panel

2. Datový kabel

3. Řídící jednotka

4. Systém pro vzdálené spouštění \*

5. Dveřní spínač \*

6. Teplotní čidlo

7. Vlhkostní čidlo

8. Bezpečnostní snímač \*

9. Saunová kamna / Combi kamna

10. Saunová kamna s výparníkem

11. Saunová kamna XE

12. WLAN router

13. Mobilní zařízení + aplikace MyHarva

14. Hlavní vypínač

\* volitelné příslušenství

# HARVIA XENIO WIFI

Ovládací panel Harvia Xenio Wifi je navržen k ovládání saunových zařízení Harvia: řídicí centrum, elektrická kamna EN nebo Combi-kamna. Pomocí ovládacího panelu je také možné ovládat příslušenství, jako je osvětlení a ventilace sauny. Schopnost ovládání příslušenství závisí na možnostech připojení ovládaného zařízení. Ovládací panel Xenio WiFi lze připojit pouze ke kompatibilním produktům od Harvia. Podívejte se do manuálu ovládacího zařízení, pro více konkrétních informací.

Ovládací panel WiFi Xenio lze ovládat pomocí mobilní aplikace MyHarvia. S mobilní aplikací můžete například vidět stav kamen, teplotu saunové místnosti a zbývající čas pro vyhřátí kdekoli a kdykoli.

## Upozornění a poznámky

Před použitím ovládací jednotky si pečlivě přečtěte upozornění a manuál k použití!

Ovládací panel je určen k ovládání saunových kamen a funkcí určených pro řídicí jednotku. Nesmí být použit k žádnému jinému účelu! Toto zařízení nemohou používat děti ve věku 8 let nebo starší a osoby se sníženými fyzickými, smyslovými nebo mentálními schopnostmi nebo osoby s nedostatkem zkušeností a znalostí. Děti by si se zařízením neměly hrát. Děti by neměly čistit ani provádět operace se zařízením bez dohledu.

## Instalace a údržba

- **Elektrické připojení řídicí jednotky může být provedeno pouze autorizovaným profesionálním elektrikářem a v souladu s platnými předpisy. Když je instalace řídicí jednotky dokončena, osoba zodpovědná za instalaci musí uživateli předat pokyny k montáži a použití, které jsou dodávány s řídicí jednotkou.**
- **Rovněž musí uživateli poskytnout nezbytné školení ohledně používání topného tělesa a řídicí jednotky.**
- **Před jakoukoliv údržbou vždy odpojte zařízení z elektrické sítě.**

- Před instalací a použitím zařízení zkontrolujte, zda není viditelně poškozené. Nepoužívejte poškozené zařízení.
- Je naprosto nezbytné instalovat zařízení podle hodnot uvedených v návodu k instalaci a použití. Při jejich nedodržení hrozí nebezpečí požáru.
- Pokud je do zařízení nainstalováno vhodné příslušenství, postupujte podle pokynů k obsluze a instalaci příslušného příslušenství!
- Pokud je napájecí kabel poškozený, musí jej vyměnit servisní technik výrobce nebo podobně kvalifikovaná osoba, aby se předešlo nebezpečí.
- Výrobek čistěte lehce navlhčeným hadříkem. Používejte pouze jemné čisticí prostředky, nikdy rozpouštědla nebo korozivní chemikálie.
- Tento výrobek by neměl být vyhazován do běžného domovního odpadu. Při recyklaci odevzdejte výrobek do místního sběrného místa nebo se obraťte na místo zakoupení.

## Návod k použití

Před zapnutím kamen nebo v jeho blízkosti vždy zkontrolujte, zda se na něm nenacházejí žádné předměty.

- Po uplynutí doby zapnutí vždy zkontrolujte, zda se ohřívač vypnul a přestal se ohřívat.
- Ve veřejných saunách, kde se ohřívač používá bez časovače nebo nepřetržitě déle, než je časovač topení nebo řídicí jednotka umožňuje tovární nastavení, zařízení musí být neustále pod dohledem.
- Saunovou místnost a okolí ohřívače je nutné vždy před zapnutím ohřívače zkontrolovat znovu zapnou, nebo pokud se zapnout pomocí systému dálkového ovládání.
- Saunová místnost a okolí ohřívače musí být vždy zkontrolováno před přinesením zařízení do pohotovostního režimu požadovaného dálkovým ovládáním nebo předem načasovaným provozem.
- Podle produktové normy IEC/EN 60335-2-53 regulující elektrická saunová topení, ovládání jednotku lze použít k dálkovému ovládání ohřívače, jakmile jsou dvířka kamen nebo sauny vybavena a zabezpečena spínačem (bezpečnostní nebo dveřní spínač).

# 1. Návod k montáži

Ovládací panel je odolný proti postříkání od vody a má malé provozní napětí. Panel může být instalován v EN prádelně, šatně nebo v obytných místnostech. Pokud je panel nainstalován v saunové místnosti, musí být v minimální bezpečné vzdálenosti od kamen a v maximální výšce jeden metr (1 m) nad zemí. Trubice s vodičem (Ø 30 mm) uvnitř konstrukce stěny umožňují skrytý datový kabel uvnitř zdi - jinak bude muset být instalace na povrchu stěny. Pokud je ovládací panel vystavené stříkající vodě doporučuje se zapuštěná montáž. Stávající ovládací panel Xenio může být nahrazen WiFi panelem Xenio bez elektrikáře.

**Instalace ovládacího panelu v místě s dobrým WiFi připojením. Můžete zajistit odpovídající Wifi připojení s Vaším mobilním telefonem:**

- Vypněte mobilní data na telefonu
- Zapněte WiFi na svém telefonu
- WiFi připojení je adekvátní/odpovídající v místě instalace, pokud je Wifi připojení Vašeho telefonu dobré a ostatní aplikace, které vyžadují data, fungují správně.

**Pokud není připojení odpovídající:**

- Zkuste jiné místo
- Pokud je to možné, změňte místo Vaší základní stanice WiFi tak, aby bylo připojení ke Xenio WiFi ovládacího panelu lepší.

**Stavební konstrukce, stavební materiály, zapuštěná montáž a další podobné problémy, mohou snížit kvalitu WiFi připojení.**

**TIP!** K rozšíření dosahu sítě lze použít extender WiFi sítě!

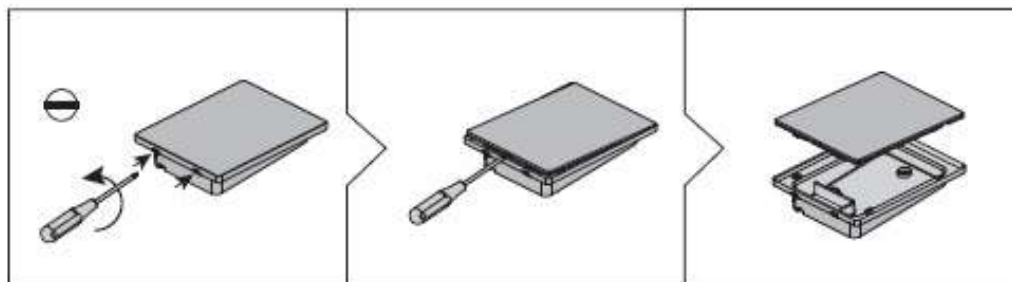
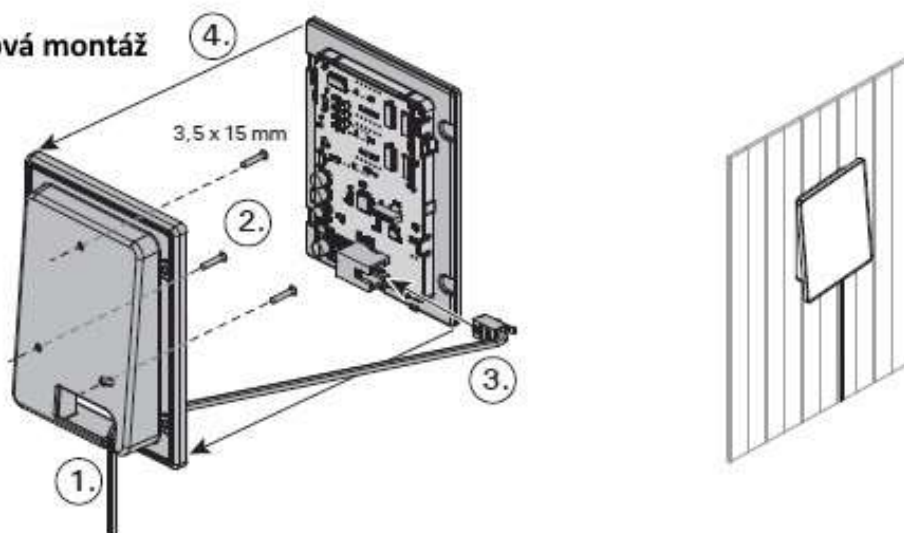
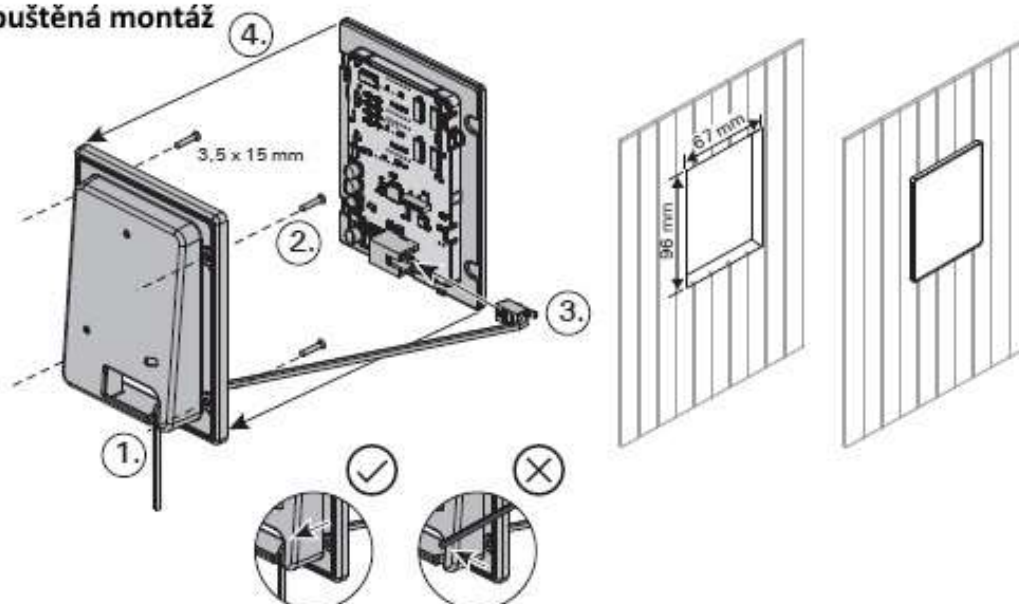

**1****2a****Povrchová montáž****2b****Zapuštěná montáž**

1. Protáhněte datový kabel otvorem v zadním krytu.
2. Připevněte zadní kryt ke stěně pomocí šroubů.
3. Zatlačte datový kabel do konektoru.
4. Umístěte přední kryt k zadnímu krytu.

## 2. Návod k použití

### 2.1. Kontrolky a tlačítka na ovládacím panelu

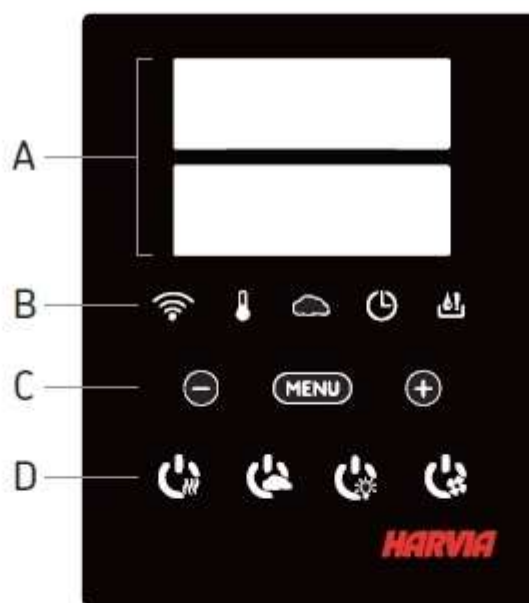

#### A) Displej

#### B) Svítící kontrolky



#### C) MENU a navigační tlačítka



#### D) Provozní tlačítka



Poznámka! Dostupná tlačítka závisí na vlastnostech ovládaného zařízení (»1a).

## 2.2. Použití kamen a výparníku

Pokud je zařízení připojeno k napájení a hlavní vypínač (»obr. 1, str. 7) je zapnutý, ikonka je zobrazena na displeji řídicí jednotky. Řídicí jednotka je v pohotovostním režimu a připravena k použití. Na ovládacím panelu svítí podsvícení tlačítek I / O.

*(Zařízení = silová jednotka / Harvia XE-kamna)*

### **Jsou-li kamna a/nebo výparník zapnuty:**

Kamna a výparník se zapínají nebo vypínají nezávisle.



Spusťte kamna stisknutím tlačítka na kamnech I/O na ovládacím panelu.



Spusťte výparník stisknutím tlačítka na výparníku I/O na ovládacím panelu.

Když se kamna a/nebo výparník spustí, na displeji se po dobu pěti vteřin zobrazí dříve nastavené hodnoty. Zobrazené hodnoty (teplota/vlhkost/doba zapnutí) se liší podle toho, která zařízení jsou spuštěna. Když dosáhnete požadované teploty a/nebo vlhkosti v sauně, vytápěcí elementy se automaticky vypnou. K udržení požadované teploty a/nebo vlhkosti, řídicí jednotka automaticky zapíná a vypíná topná tělesa v určitých periodách. Jestli je účinnost kamen vhodná a sauna byla postavena správně, vyhřátí sauny netrvá déle než hodinu.

### **Jsou-li kamna a/nebo výparník vypnuty:**

Kamna a/nebo výparník se vypnou a řídicí jednotka se přepne do pohotovostního režimu když:

- Je stisknuto tlačítko I/O
- Uplynul čas zapnutí nebo
- dojde k chybě

Jestli je nádržka na vodu prázdná výparník se vypne, výstražná kontrolka hladiny vody bude blikat a na displeji se zobrazí text "OFF". Pokud sensor hladiny vody selže, dojde k přehřátí výparníku. Zapne se ochranný kryt, výstražná kontrolka vody začne blikat a na displeji se zobrazí text "OFF" (»table 2b).

**POZNÁMKA! Po zapnutí bezpodmínečně zkontrolujte, zda řídicí jednotka vypnula napájení kamen po uplynutí času, skončilo odvlhčování nebo byly kamna ručně vypnuty.**

### **Změna nastavení:**

Nastavení struktury a změna nastavení je znázorněna na obrázcích 3a a 3b. Naprogramovaná teplota, vlhkost a všechny ostatní hodnoty nastavení jsou uloženy v paměti a budou také platit, když zařízení zapnete příště.

**POZNÁMKA! Hodnota vlhkosti určuje maximální teplotu v sauně. Součet hodnot teploty a vlhkosti může být z bezpečnostních důvodů maximálně 140 (teplota 60°C + vlhkost 80 rH). Pokud je aktivovaný výparník a nastavíte příliš vysokou teplotu, na displeji bude blikat hodnota vlhkosti.**

## 2.3. Použití příslušenství

Osvětlení a větrání lze spustit a vypnout samostatně nezávisle od ostatních funkcí.

### 2.3.1. Osvětlení

Osvětlení saunové místnosti lze zapojit kabelem ovládat z ovládacího panelu. (max 100 W.)



Zapněte / vypněte osvětlení stisknutím tlačítka na ovládacím panelu.

### 2.3.2. Ventilace

Pokud je v sauně nainstalován ventilátor, lze jej připojit k řídicí jednotce a ovládat z něj ovládacím panelu.



Spusťte / zastavte ventilátor těchto kláves na ovládacím panelu.

### 2.3.3. Bezpečnostní a dveřní spínač

- Bezpečnostní spínač (Harvia SFE) označuje zařízení integrované nebo instalované nad kamny, které brání přehřívání, pokud je na něm umístěn například ručník (nebo jiný předmět, který by mohl způsobit požár)
- Spínač dveří (SAB00103) označuje magnetický spínač instalovaný v rámu dveří saunové místnosti.
- Před použitím dálkového ovládání zkontrolujte saunu a oblasti poblíž kamen. Zavřete dveře do sauny. Zavření dveří uzavře obvod spínače a umožní aktivaci dálkového ovládání. Otevřením dveří sauny se otevře i obvod spínače dveří (»více informací 3.1.).
- Spínače jsou připojeny podle pokynů ovládaného zařízení.

**UPOZORNĚNÍ! Bezpečnostní a dveřní spínač smí zapojit pouze kvalifikovaný elektrikář.**











### 2.3.4. Vzdálené ovládání

Chcete-li ovládat topidlo na dálku, řídicí jednotka může být vybavena dálkovým spínačem k zapnutí / vypnutí jednotky (např. tzv. chytré domácnosti).







## 2.4. Uzamknutí ovládacího panelu

	Stiskněte po dobu 3 sekund tlačítka topidla a světla najednou.
	- CL - se ukáže na displeji. Zámek panelu může být aktivován pouze v pohotovostním režimu. Zámek také zabraňuje vzdálenému spuštění.

## 2.5. Dodatečné nastavení

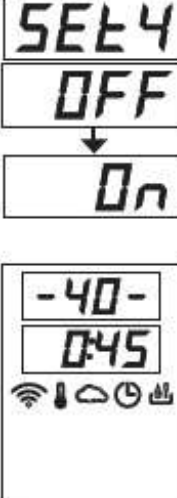
	<p><b>Základní režim (topidlo zapnuto)</b></p> <p>Horní řádek ukazuje teplotu v sauně, spodní řádek zobrazuje úroveň vlhkosti (nebo zbývající čas, pokud není výparník aktivován).</p>
	<p><b>Nabídku otevřete stisknutím tlačítka MENU</b></p>
	<p><b>Teplota v sauně (zobrazuje se, pokud je aktivován výparník)</b></p> <p>Na displeji se zobrazí nastavení teploty sauny, kontrolka bliká.</p> <p>- Změňte nastavení na požadovanou teplotu pomocí tlačítek <math>\ominus</math> a <math>\oplus</math>. Součet teploty a vlhkosti může být maximálně 140.</p>
	<p><b>Na další nastavení přejděte stisknutím tlačítka MENU</b></p>
	<p><b>Vlhkost v sauně (zobrazuje se, pokud je aktivován výparník)</b></p> <p>Na displeji se zobrazí nastavení vlhkosti sauny, kontrolka bliká.</p> <p>- Změňte nastavení na požadovanou vlhkost pomocí tlačítek <math>\ominus</math> a <math>\oplus</math>. Součet teploty a vlhkosti může být maximálně 140.</p>
	<p><b>Na další nastavení přejděte stisknutím tlačítka MENU</b></p>
	<p><b>Zbývající čas vytápění</b></p> <p><b>Zbývající čas vytápění nastavíte stisknutím tlačítek <math>\ominus</math> a <math>\oplus</math></b></p> <p>Příklad: Topidlo bude topit 3 hodiny a 40 minut.</p>
	<p><b>Časové zapnutí (časové spuštění)</b></p> <ul style="list-style-type: none"> <li>- Podržte tlačítko <math>\oplus</math>, až přejdete přes maximální dobu topení, kontrolka teploty zhasne. Symbol času předvolení bliká na displeji.</li> <li>- Pomocí tlačítek <math>\ominus</math> a <math>\oplus</math> zadejte požadovanou hodnotu časového spuštění. Přibývá čas po deseti minutách.</li> </ul> <p>Příklad: Topidlo se zapne po 10 minutách.</p>
	<p><b>Zadávání ukončíte stisknutím tlačítka MENU</b></p>
	<p><b>Základní režim (běží časové spuštění, topidlo vypnuté)</b></p> <p>Zobrazuje se zbývající čas do sepnutí topidla až do nuly, poté se topidlo zapne.</p>

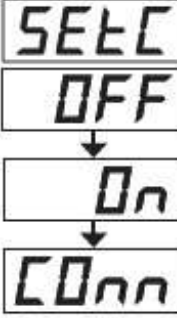
	<p><b>Pohotovostní režim řídicí jednotky</b> Na řídicím panelu svítí podsvícené I/O.</p>
	<p>Současným stiskem tlačítek <b>-</b>, <b>MENU</b> a <b>+</b> otevřete nastavení. Stiskněte je po dobu 5 sekund. <b>Poznámka! Pokud je řídicí jednotka v pohotovostním režimu, tlačítka nesvíí.</b></p>
	<p><b>Nastavení vzdáleného ovládání</b> Nastavení vzdáleného spuštění jednotky lze změnit za pomoci tlačítek <b>+</b> a <b>-</b>. Možnosti jsou "OFF" (dálkové ovládání deaktivováno), "SAFE" (bezpečnostní spínač) a "door" dveřní spínač). Výběr potvrďte stisknutím tlačítka MENU. Vyberte buď kamna "HEAt" nebo combi (= kamna a výparník, CO), které chcete ovládat na dálku. Výběr potvrďte stisknutím tlačítka MENU.</p> <p><b>Nastavení doby pouzý</b> Povolte nebo zakažte funkci pozastavení času pomocí tlačítek <b>+</b> a <b>-</b>. Funkce musí být povolena, pokud je jednotka vzdáleně spouštěna automatizovaným časovým plánem (např. týdenní časovač).</p>
	<p><b>Na další nastavení přejděte stisknutím tlačítka MENU.</b></p>
	<p><b>Maximální doba vyhřívání</b> Maximální dobu vyhřívání můžete změnit pomocí tlačítek <b>+</b> a <b>-</b>. Rozsah je 1-12 hodin (6hodin*) Příklad: Kamna budou topit 6 h od zapnutí, zbývající čas je možné změnit.</p>
	<p><b>Na další nastavení přejděte stisknutím tlačítka MENU.</b></p>
	<p>Čtení lze upravovat po +/- 10 jednotkách. Nastavení nemá přímý vliv na měřenou teplotu, avšak změní se měřicí křivka.</p>
	<p><b>Na další nastavení přejděte stisknutím tlačítka MENU.</b></p>

	<p><b>Paměť pro případ výpadku proudu</b></p> <p>Paměť pro případ výpadku proudu lze ZAPNOUT či VYPNOUT.</p> <ul style="list-style-type: none"> <li>- Když je paměť zapnutá, systém se po výpadku proudu znovu spustí.</li> <li>- Když je paměť vypnutá, výpadek proudu systém vypne. Pro restartování musíte stisknout tlačítko I/O.</li> <li>- Bezpečnostní předpisy pro použití paměti se liší oblast od oblasti.</li> </ul>
	<p><b>Na další nastavení přejděte stisknutím tlačítka MENU.</b></p>
	<p><b>Interval vysoušení sauny</b></p> <p>Interval vysoušení sauny lze ZAPNOUT či VYPNOUT.</p> <p>Interval se spustí, když jsou zařízení vypnuta tlačítkem I/O nebo když uplyne nastavená doba provozu. Během intervalu:</p> <ul style="list-style-type: none"> <li>- je topné těleso zapnuté,</li> <li>- je teplota v místnosti sauny nastavena na 40 °C.</li> </ul> <p>Délka intervalu je 45 minut. Když tato doba uplyne, zařízení se automaticky vypnou. Interval může být také kdykoliv zastaven ručně stisknutím tlačítka I/O. Vysoušení napomáhá udržovat vaši saunu v dobrém stavu.</p>
	<p><b>Na další nastavení přejděte stisknutím tlačítka MENU.</b></p>
	<p><b>WiFi připojení</b></p> <p>Připojte ovládací panel k WiFi síti pomocí aplikace MyHarvia. Podrobnější pokyny najdete v aplikaci MyHarvia</p> <p>Změňte nastavení pomocí tlačítek (+) a (-).</p> <p>OFF &gt; Připojení WiFi je vypnuté (kontrolka WiFi na panelu nesvítí).</p> <p>ON &gt; Připojení WiFi je zapnuto (kontrolka WiFi na panelu svítí).</p> <p>COnn &gt; Režim připojení je aktivní.</p>
	<p><b>Stiskněte tlačítko MENU. Řídící jednotka se přepne do pohotovostního režimu.</b></p>

### 3. Vzdálené používání

Podle produktové normy IEC / EN 60335-2-53 regulující elektrická saunová kamna a řídicí jednotku, může být použita k dálkovému ovládní kamen, jakmile jsou kamna nebo saunové dveře vybaveny bezpečným spínačem (bezpečnostní nebo dveřní spínač).

**Dálkové použití s bezpečnostním spínačem:** Kamna můžete zapnout na dálku, pokud je bezpečnostní spínač obvodu zavřený. Jestli je obvod otevřený, zobrazí se „SAFE“ a kamna se nespustí.



**Dálkové ovládní se spínačem dveří:** Režim dálkového použití musí být aktivován stisknutím tlačítka na kamnech po dobu tří sekund. Pokud je obvod spínače dveří otevřený, režim dálkového ovládní bude aktivován po 30 sekundách (30 sekundový časovač umožňuje aktivovat dálkové ovládní i když je ovládací panel nainstalovaný uvnitř sauny). Zpráva o stavu „rc“ a zobrazí se zbývající čas pro aktivaci dálkového ovládní. Tlačítka kamen a výparníku (v případě, že je funkce výparníku možná) blikají. Po 30 vteřinách „zapnutého rc“ se zobrazí a kamna se mohou zapnout dálkovým spínačem. Jestli je obvod spínače dveří otevřený nebo jsou dveře otevřené, zatímco je aktivní režim dálkového ovládní „dveře OPEN“ se zobrazí a řídicí jednotka se vrátí do pohotovostního režimu.

**Paměť pro výpadky napájení:** Jestli dálkový spínač zůstává v pozici „ON“, řídicí jednotka obnoví činnost.

**Přednastavený čas:** Jestli má řídicí jednotka přednastavenou dobu zpoždění, nelze ji ovládat dálkovým spínačem. Po uplynutí přednastaveného zpoždění a kamna jsou zapnutá, můžete je vypnout dálkovým spínačem.

**Odvlhčování:** když jsou kamna vypnutá a odvlhčování je povoleno, spustí se odvlhčování a nelze je zastavit. Když probíhá odvlhčování a bezpečnostní spínač je použitý, kamna můžete zapnout na dálku. Jestli je spínač dveří použitý, nelze kamna dálkově spustit. Režim dálkové použití musí být znovu aktivován stisknutím a přidržením tlačítka na kamnech řídicí jednotky po dobu tří sekund.



**Režim úspory energie:** Pokud během 30 minut nestisknete žádné tlačítko, aktivuje se režim úspory energie. Svítí pouze tlačítko topení („rc zapnuto“, pokud je aktivní režim dálkového ovládní).

**Doba pauzy:** Když jsou kamna vypnutá, na displeji ovládacího panelu se zobrazí stavové hlášení „rEst“. Tato funkce zabraňuje automatickému zapnutí topení během naplánovaného startu nebo týdenních hodin, jestli byly kamna před méně než 6 hodinami vypnuty.



**FOTA (bezdrátový firmware):** Ovládací panel Xenio WiFi má funkci, která automaticky stahuje nejnovější firmwaru do ovládacího panelu.



## 3.1. Mobilní aplikace MyHarvia

MyHarvia je mobilní aplikace, která vám umožňuje dálkově ovládat funkce ovládacího panelu Xenio WiFi.

S mobilní aplikací MyHarvia můžete:

- Zapínat a vypínat kamna
- Zapínat a vypínat příslušenství (světla, ventilaci)
- Nastavovat a sledovat teplotu v sauně
- Nastavovat a sledovat vlhkost v sauně (kombinované modely)
- Můžete zde vidět informace o stavu kamen,
- Nastavit plánovaný start

*Není stanoven limit pro počet zařízení, která mohou být připojena k aplikaci MyHarvia. S mobilní aplikací můžete ovládat několik saun pomocí ovládacího panelu Xenio WiFi, například jednu ve vašem domě a druhou ve Vaší chatě.*

### 3.1.1. Instalace aplikace MyHarvia

1. Stáhněte si mobilní aplikaci MyHarvia z obchodu s aplikacemi (Google Play / App Store).
2. Vytvořte a zaregistrujte si účet na MyHarvia.
3. Přihlaste se ke svému účtu MyHarvia.

**Poznámka! Aplikace MyHarvia není ke stažení ve všech zemích z důvodu místních omezení.**

### 3.1.2. Připojení MyHarvia k ovládacímu panelu Xenio WiFi

- První zařízení nainstalované ihned po přihlášení k účtu. Postupujte podle pokynů Vaší mobilní aplikace.
- Později můžete spárovat nová zařízení výběrem „+Add new“ z domovské stránky. Následujte instrukce Vaší mobilní aplikace.

### 3.1.3. MyHarvia hlavní menu

1. Domovská stránka
2. Nastavení
3. Časová předvolba
4. Týdenní časovač
5. Nastavení teploty sauny
6. Aktuální teplota sauny
7. Cílová teplota
8. ON / OFF výparník
9. Nastavení výparníku
10. ON / OFF
11. Zařízení
12. Uživatelský profil a nastavení
13. Stavové / Chybové zprávy

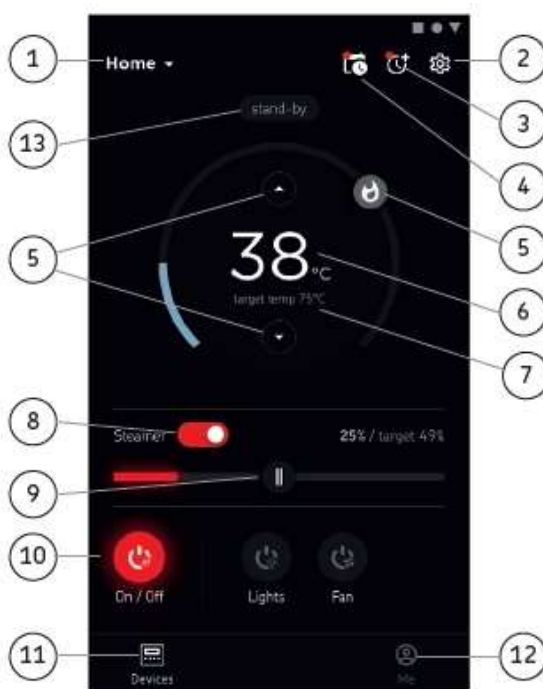
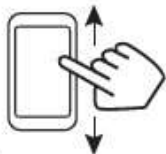

**Poznámka! Dostupná tlačítka závisí na funkcích ovládaného zařízení.**

## Náhradní díly

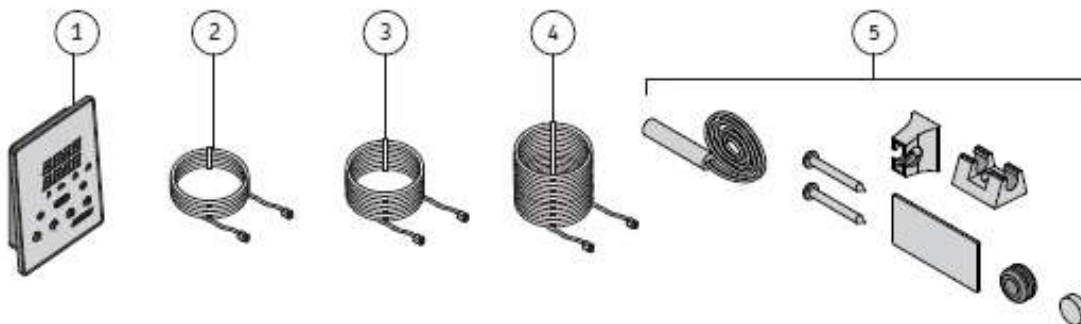

- |                                |          |
|--------------------------------|----------|
| 1. Ovládací panel – Xenio WiFi | WX694    |
| 2. Datový kabel 5 m            | WX311    |
| 3. Datový kabel 10 m           | WX315    |
| 4. Datový kabel 20 m           | WX319    |
| 5. Dveřní spínač HARVIA Home   | SAB00103 |

**Doporučujeme používat pouze náhradní díly přímo od výrobce.**

# Řešení problémů

## Stavové zprávy

<b>Dveře jsou otevřené</b>	Obvod spínače dveří je otevřený	Zavřete dveře sauny
<b>SAFE</b>	Obvod bezpečnostního spínače je otevřený	Odstraňte předmět z bezpečnostního spínače
<b>rEst</b>	Doba pauzy aktivní	-
<b>rc on</b>	Vzdálené ovládání aktivní	-

## Chybová hlášení

Pokud dojde k chybě u kamen a/nebo výparníku, napájení se přeruší a na ovládacím panelu se zobrazí chybové hlášení E (number), které pomáhá při odstraňování příčin chyby. **Všechny servisní operace musí provádět pouze kvalifikovaný elektrikář!**

### E1

#### **Narušení obvodu čidla na měření teploty.**

Zkontrolujte červený a žlutý vodič vedoucí k čidlu a jejich kontakty, jestli nejsou přerušené.

### E2

#### **Zkrat v obvodu teplotního čidla.**

Zkontrolujte červený a žlutý vodič vedoucí k čidlu a jejich kontakty, jestli nejsou přerušené.

### E3

#### **Měřící obvod ochrany proti přehřátí je přerušen.**

Stiskněte tlačítko resetování ochrany proti přehřátí. Zkontrolujte modrý a bílý kabel vedoucí k teplotnímu čidlu a správnost jejich připojení.

### E6

#### **Porucha měření teploty snímače vlhkosti.**

Zkontrolujte hnědý a modrý vodič vedoucí k čidlu a jejich kontakty, jestli nejsou přerušené. Vyměňte čidlo.

## E7

### Porucha měření teploty snímače vlhkosti.

Zkontrolujte hnědý a modrý vodič vedoucí k čidlu a jejich kontakty, jestli nejsou přerušené. Vyměňte čidlo.

## E8

### Narušení obvodu čidla na měření vlhkosti.

Zkontrolujte hnědý a modrý vodič vedoucí k čidlu a jejich kontakty, jestli nejsou přerušené.

## E9

### Chyba v připojení v systému.

Zkontrolujte datový kabel, kabely čidla/čidel a jejich připojení.



### Nízká hladina vody nebo zapnutá ochrana proti přehřátí výparníku. Kontrolka hladiny vody bliká.

Přidejte vodu (modely s ručním plněním) nebo zkontrolujte přívod vody (modely s automatickým plněním). Zkontrolujte ochranu proti přehřátí výparníku. Další pokyny a bezpečnostní informace najdete v příručce výparníku nebo u kombinovaných kamen.





### Kontrolka WiFi na ovládacím panelu bliká > WiFi je zapnuto, ale připojení k síti se nezdařilo.

Zkontrolujte připojení k síti.

## Tovární nastavení

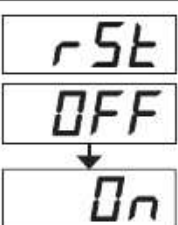
Dysfunkce ovládacího panelu: V případě, že vám nepomůže žádný jiný způsob, doporučujeme obnovit tovární nastavení. Pokyny k obnovení továrního nastavení najdete také v aplikaci.

	Když je ovládací panel v pohotovostním režimu, <b>stiskněte a podržte tlačítka topení, světla a ventilátoru po dobu 5 sekund.</b>
	Zobrazí se stavová zpráva "rSt OFF". Stisknutím  změníte stav resetování na "ON".
	Stisknutím tlačítka "MENU" provedte obnovení továrního nastavení.

## Často kladené otázky



## Záruka

- Záruční doba, poskytovaná na saunová kamna a ovládací zařízení používaná v domácích rodinných saunách, je 2 roky.
- Záruční doba, poskytovaná na saunová kamna a ovládací zařízení používaná v saunách využívaných v apartmánových domech více obyvateli domu je 1 rok.
- Záruční doba, poskytovaná na saunová kamna a ovládací zařízení používaná v komerčních saunách, trvá 3 měsíce.
- Záruka se nevztahuje na závady způsobené nesprávnou instalací, nesprávným používáním nebo nesprávnou údržbou.
- Záruka se nevztahuje na závady způsobené používáním kamenů, které nejsou doporučené výrobcem saunových kamen.